

Advance mode เพิ่มความปลอดภัยมากยิ่งขึ้น

1. การเปลี่ยนโหมด : Normal mode > Advance mode

กด M > กดเลข 4 และ เลข 1 > ใส่รหัส Master PIN code
> กด M เพื่อเปลี่ยนโหมดและจบการทำงาน

2. การเปลี่ยนรหัส Master PIN code : เก่า > ใหม่

กด M > กดเลข 0 และ เลข 9 > ใส่รหัส Master PIN code เก่า > กดปุ่ม #
> ใส่รหัส Master PIN code ใหม่ > กด M เพื่อยืนยันและจบการทำงาน

3. การตั้งรหัสแบบใช้ครั้งเดียว (one time user pin code)

กด M > กดเลข 0 และ เลข 7 > ใส่รหัส Master PIN code > กดปุ่ม #
> ใส่รหัส one time PIN code > กด M เพื่อยืนยันและจบการทำงาน
หากอยู่ใน Normal mode จะใช้งานในหมวดนี้ไม่ได้

4. การเปลี่ยนโหมด : Advance mode > Normal mode

กด M > กดเลข 4 และ เลข 3 > ใส่รหัส Master PIN code
> กด M เพื่อเปลี่ยนโหมดและจบการทำงาน

สำคัญ

- ค่าเดิมของ Master Number คือ 1 2 3 4 5 6 7 8 9 0
- Master PIN code , User PIN Code, One time PIN code ต้องไม่ใช่รหัสเดียวกัน
- เมื่ออยู่ใน Advance mode การใช้งานในรหัสหลักไม่สามารถทำได้
- ไม่สามารถใส่ การสแกนลายนิ้วมือ, PIN code, หรือ One Time PIN code เพื่อเปลี่ยนโหมดการทำงาน
- เมื่อเปลี่ยนจาก Advance mode ไป Normal mode
 - คีย์การ์ด, PIN code, หรือ One Time PIN code ไม่สามารถใช้งานได้
 - Master PIN code ถูกเปลี่ยนเป็น PIN code
 - รีโมต คอนโทล ยังใช้งานได้ เหมือนเดิม
- เมื่อเปลี่ยนจาก Normal mode ไป Advance mode
 - PIN code, การสแกนลายนิ้วมือ ไม่สามารถใช้งานได้
 - รีโมต คอนโทล ยังใช้งานได้ เหมือนเดิม
- โหมด One time PIN Code ไม่สามารถใช้งานได้ หากอยู่ใน Force Lock mode และเมื่อเสียงเตือนภัยดัง



คู่มือการใช้งานDigitale Door Lock

YDR3110



Call Center 02 722 7500

ในการปรับปรุงคุณภาพของสินค้า ฟังก์ชันการใช้งาน และการออกแบบ
ผลิตภัณฑ์สามารถเปลี่ยนแปลงได้ โดยไม่ต้องแจ้งให้ ทราบล่วงหน้า

Intro

ขอขอบคุณทุกท่านที่ไว้ใจเลือกใช้สินค้า Brand Yale

เราขอต้อนรับทุกท่านเข้าสู่โลกของระบบล็อคประตูรุ่นใหม่ล่าสุดของเยล
ผู้ซึ่งเป็นแบรนด์ชั้นนำของโลกในอุตสาหกรรมการล็อคประตูด้วยระบบดีจิตอล

คุณจะได้พบความสะดวกสบายซึ่งมาพร้อมกับความปลอดภัย
เป็นการผสมผสานโลกแห่งเทคโนโลยีดีจิตอล
และอนาล็อกเข้าไว้ด้วยกันอย่างลงตัว

คู่มือการใช้งานเล่มนี้จะทำให้คุณใช้งานสินค้าได้ อย่างสะดวกสบายมากขึ้นและปลอดภัยยิ่งขึ้น

โปรดอ่านคู่มือนี้ให้ครบถ้วนก่อนที่จะใช้งาน



Specifications

Parts	Specification	Remarks
สินค้าตัวหน้า	19(D)x64.6(W)x160.2(H) Zinc die-casting	อุณหภูมิในการทำงาน : - 15~55°C (5~131°F)
สินค้าตัวหลัง	36(D)x85(W)x158(H) Fiber-glass plastic	
ถ่าน	1.5V ขนาด AA	อายุการใช้งานปกติ 1 ปี (ใน กรณีเปิด-ปิด 10 ครั้ง/วัน)
อุปกรณ์เสริมรีโมดคอนโทรล		ไร้สาย

- อายุการใช้งานของถ่านขึ้นอยู่กับอุณหภูมิ ความชื้น จำนวนครั้งเปิด-ปิด และคุณภาพของถ่าน
- โปรดตรวจสอบให้แน่ใจว่าได้รับอุปกรณ์ในกล่องครบทุกชิ้น
- อุปกรณ์เสริม : รีโมดคอนโทรลสอบถามกับพนักงานขาย

แหล่งพลังงานฉุกเฉิน

>> แหล่งพลังงานฉุกเฉิน

ในกรณีฉุกเฉินให้ ใช้ ถ่านอัลคาไลน์ 9V. และไว้ ที่จุดพลังงานฉุกเฉินตามภาพที่ ด้านล่าง

Order	Play	Description
1. นำถ่านอัลคาไลน์ 9V ที่ตำแหน่งแหล่งพลังงานฉุกเฉินตามรูป		และถ่านอัลคาไลน์ 9V ที่ตำแหน่งแหล่งพลังงานฉุกเฉินตามรูป บริเวณด้านนอก
2. แตะหน้าจอสัมผัสฝ่ามือ		แตะหน้าจอสัมผัสฝ่ามือที่สินค้า ด้านนอก
3. ใส่รหัสเซ็ ออก ที่ลงทะเบียนแล้ว		ใส่รหัสเซ็ ออก ที่ลงทะเบียนแล้ว
4. กดปุ่ม (*) เพื่อเปิดประตู		กดปุ่ม (*) และถ่านอัลคาไลน์ 9V ไว้ ที่แหล่งพลังงานฉุกเฉินจนกว่ากระบวนการทั้งหมดจะเสร็จสมบูรณ์

>> การเปลี่ยนถ่าน

1. อายุการใช้งานของถ่าน

ตัวเครื่องใช้ แบตเตอรี่ขนาด AA 1.5V จำนวน 4 ก้อนโดยจะมีอายุการใช้งาน 1 ปี(ในกรณีเปิด/ปิด ประตู 10 ครั้งต่อวัน



2. สัญญาณเตือนเมื่อถ่านใกล้หมด

เปลี่ยนถ่านทั้ง 4 ก้อนเมื่อถ่านใกล้หมด

* สัญญาณเตือนเมื่อถ่านใกล้หมดที่สินค้า ด้านหลัง

* เสียงแนะนำการใช้งานรี โลง (low battery)

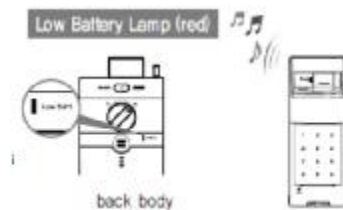

Note







อายุการใช้งานของถ่านขึ้นอยู่กับอุณหภูมิความชื้น จำนวนครั้งเปิด-ปิด และคุณภาพของถ่าน

เนื้อหา

ค่าเริ่มต้น	ข้อควรระวัง	4
	จุดเด่นของผลิตภัณฑ์	5
	การแนะนำแบบกระชับ	6
คำแนะนำ	ส่วนประกอบของผลิตภัณฑ์โดยรวม	8
	ข้อมูลจำเพาะสินค้า	9
	การใช้งาน	10
	รหัสเซ็ ออก	
	คีย์การ์ด	
	การล็อคประตู	
	การเปิดประตูจากด้านใน	
	การตั้งค่า	14
	Manual Lock mode Alarm	
	การปรับระดับเสียง	
Forced Lock		
Auto / Manual Feature		
ระบบรักษาความปลอดภัย		17
	Alarm Feature	
	3 Minute Lock Feature	
การเปิดประตูด้วยรหัสหลอก		
Extra Features	อุปกรณ์เสริม	20
	ตัวรับสัญญาณ รีโมทคอลโทรล	
	รีโมท คอลโทรล	
แหล่งพลังงานฉุกเฉิน		22
	แหล่งพลังงานฉุกเฉิน	
Discharged Batteries		
ข้อมูลสินค้า		23

ข้อควรระวัง



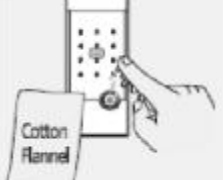

กรุณาอ่านข้อความด้านล่างเพื่อความปลอดภัย

<p>ไม่ติดตั้งสินค้าให้โดนความชื้น/เปียกน้ำ</p>	<p>ไม่พยายามที่จะถอดเครื่องด้วยตัวเอง ตัวเครื่องอาจช็อคและเกิดความเสียหายของสินค้าได้</p>	<p>ไม่ใช่ น้ำฝนโดยตรงไปที่สินค้า หรือเช็ดด้วยสารเคมีเช่นเบนซิน ทินเนอร์ หรือแอลกอฮอล์เมื่อทำความสะอาดผลิตภัณฑ์</p>
		
<p>ไม่กดแ่ง หรือทุบสินค้า</p>	<p>เก็บและจัดจํารหัสในการเข้า ใช้งานออกเป็นอย่างดี</p>	<p>ตรวจสอบให้ แน่ใจว่าระบบล็อคประตูแล้วเมื่อออกจากบ้าน</p>
		
<p>เก็บวัสดุต่างๆ ออกไปจากเซ็นเซอร์ลายนิ้วมือเพื่อรักษาความสะอาดและยืดอายุการใช้งาน และไม่ใช่ลายนิ้วมือที่เปียก</p>		
		



ตรวจสอบให้ แน่ใจว่าจะปฏิบัติตามคำแนะนำข้างต้นเพื่อหลีกเลี่ยงการบาดเจ็บหรือความเสียหายที่เกี่ยวข้องกับผลิตภัณฑ์

อุปกรณ์เสริม รีโมทคอนโทรล

>> การลงทะเบียน รีโมทคอนโทรล

Order	Play	Description
<p>1. กดปุ่ม M</p>		<p>เปิดฝาครอบถ่านที่สินค้าด้านหลัง(ในประตู) และกดปุ่ม M</p>
<p>2. กดเลข 0 และ 5 ที่หน้าจอด้านหน้า</p>		<p>กดเลข 0 และ 5 ที่หน้าจอด้านหน้า</p>
<p>3. ลงทะเบียน รีโมทคอนโทรล</p>		<p>กดปุ่ม set ที่ รีโมทคอนโทรล</p>
<p>4. กดปุ่ม M</p>		<p>กดปุ่ม M ที่สินค้าด้านหลังเพื่อจบการทำงาน</p>

>> การยกเลิก รีโมทคอนโทรล

Order	Play	Description
<p>1. กดปุ่ม M</p>		<p>เปิดฝาครอบถ่านที่สินค้าด้านหลัง(ในประตู) และกดปุ่ม M</p>
<p>2. กดเลข 7 และ 5 ที่หน้าจอด้านหน้า</p>		<p>กดเลข 7 และ 5 ที่หน้าจอด้านหน้า</p>
<p>3. กดปุ่ม M</p>		<p>กดปุ่ม M ที่สินค้าด้านหลังเพื่อจบการทำงาน</p>

อุปกรณ์เสริม



Remote control Module



>> การติดตั้ง รั้ว บัส สัญญาณีโมทคอลโทรล

<p>1. ถอดถ่านออก เปิดฝาครอบถ่านและถอดถ่านออกทั้งหมด</p>	
<p>2. ติดตั้ง รั้ว บัส สัญญาณีโมทคอลโทรล - ใส่ตัวรับสัญญาณรีโมทเข้าไปตามภาพ</p>	
<p>3. ใส่ถ่านใส่ถ่านเข้า ำไปให้ ถูกด้ องตาม เครื่องหมาย+,-</p>	
<p>4. ยืนยันการติดตั้ง เมื่อติดตั้งเรียบร้อยแล้ว จะมีเสียงสัญญาณดังขึ้นเป็นอันเสร็จสิ้น ปิดฝาครอบถ่านเหมือนเดิม</p>	<p>Ting-a-ling</p>

จุดเด่นของผลิตภัณฑ์

- 1 จุดเด่นของหน้าจอร์บบัส มพี ส ระบบการแยกแสงที่จำนวนปู มกตแต่ละปู มที่ได้ รับการออกแบบแยกกัน ถูกนำมาใช้ เพื่อให้ ผู้ ใช้ สามารถตรวจสอบอย่างมั่นใจว่าฟังก์ชันที่เลือก จะถูกดำเนินการและทำงานได้ ตามปกติ
- 2 การลงทะเบียนง่ายมาก เมื่อคุณทำคีย์การ์ดหายคุณสามารถนำคีย์การ์ดที่เหลืออยู่มา register ใหม่ ได้ทันที และคุณสามารถลงทะเบียนคีย์การ์ดได้ มากถึง 20 ใบ
- 3 การตรวจสอบด้วยฝ่ามือ การทาบฝ่ามือที่หน้า จอหลังจากการใส่รหัสเพื่อทำการเปิดประตู เป็นการลบบรอยนิ้วมือ เพื่อป้องกันผู้ สิ้นลวงรู้ รหัสขออก
- 4 Remote Control (อุปกรณ์เสริม) คุณสามารถใช้ Remote control โดยการติดตั้งอุปกรณ์ส่งสัญญาณ

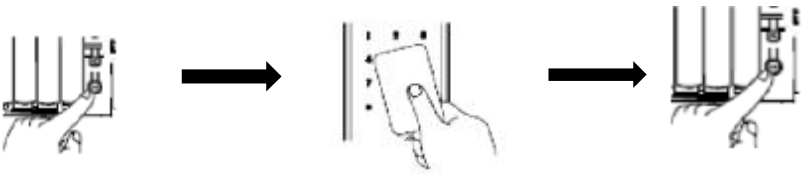
การแนะนำแบบกระชับ

1. การตั้งรหัสเข้าออก  กดปุ่ม 1 > กดรหัส4-12 หลัก > กด 1 เพื่อยืนยันและจบการทำงาน	
2. การลงทะเบียน card  กดปุ่ม 1 > นำ card ทั้งหมดแตะที่หน้าจอส > กดปุ่ม 1 เพื่อยืนยันและจบการทำงาน	
3. การล็อคประตูจากด้านนอก 1. หากตั้งเป็น auto lock ระบบจะล็อคหลังจากปิดประตู 5 วินาที 2. สัมผัสที่หน้าจอสด้วยฝ่ามือ	4. การปลดล็อคจากด้านนอก 1. กดปุ่ม card wake up และแตะคีย์การ์ดที่หน้าจอส 2. สัมผัสหน้าจอสด้วยฝ่ามือหรือใส่รหัส
5. การล็อค/การปลดล็อคจากด้านใน 1. กดปุ่ม open/close (ตั้งรูป) 2. บิดทางปลาเพื่อล็อคหรือปลดล็อค 	6. การตั้งโหมด Auto / Manual เปิดฝาครอบด้านหน้าหลัง กดปุ่ม A/M ให้ขึ้นขึ้นมวAuto mode กดปุ่ม A/M ให้เรียงลงไปManual mode 

Extra Features

อุปกรณ์เสริม	20
ตัวรับสัญญาณ รีโมทคอลโทรล	
รีโมท คอลโทรล	
แหล่งพลังงานฉุกเฉิน	22
แหล่งพลังงานฉุกเฉิน	
Discharged Batteries	
ข้อมูลสินค้า	23

ระบบรักษาความปลอดภัย

ระบบล็อคหน่วงเวลา 3 นาที

ถ้ารหัสหรือการสแกนลายนิ้วมือไม่ถูกต้อง ติดต่อกัน 5 ครั้ง ระบบล็อคจะล็อคตัวเองโดย
หน่วงเวลา เป็นเวลา 3 นาที ที่ไม่สามารถกดอะไรที่หน้าจอก็ได้

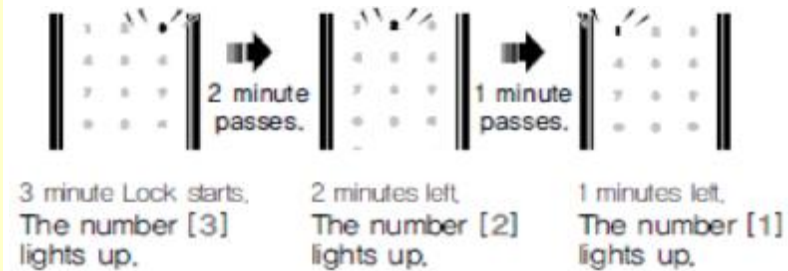

การปิดระบบหน่วงเวลา

1. กดปุ่ม open/close
2. กดปุ่ม I ที่ด้านหลัง

การเปิดประตูด้วยรหัสหลอก

Order	Play	Description
1. สัมผัสที่หน้าจอสัมผัสด้วยฝ่ามือ		สัมผัสที่หน้าจอสัมผัสด้วยฝ่ามือ
2. กดรหัสหลอก และตามด้วยรหัสที่ใช้ เช่น-ออกซึ่งลงทะเบียนไว้แล้ว		1. กดรหัสหลอก > รหัสเข้าออก 2. กดรหัสเข้าออก > รหัสหลอก
3. สัมผัสที่หน้าจอสัมผัสด้วยฝ่ามือ		สัมผัสที่หน้าจอสัมผัสด้วยฝ่ามือหรือ กดปุ่ม * เพื่อเปิดประตู

คำแนะนำ

- ระบบล็อคหน่วงเวลา 3 นาทีที่ไม่มีผลกับสัญญาณเตือนภัย
- ระบบล็อคหน่วงเวลา 3 นาที การเปิดประตูด้วยรหัสหลอกจะใช้ การไม่ได้
จนกว่าจะมีการเปิดประตูอย่างถูกต้อง

คำแนะนำ

ส่วนประกอบของผลิตภัณฑ์โดยรวม	8
ข้อมูลจำเพาะสินค้า	9
การใช้งาน	10
รหัสเข้าออก	
คีย์การ์ด	
การล็อคประตู	
การเปิดประตูจากด้านใน	
การตั้งค่า	14
Manual Lock mode Alarm	
การปรับระดับเสียง	
Forced Lock	
Auto / Manual Feature	
ระบบรักษาความปลอดภัย	17
Alarm Feature	
3 Minute Lock Feature	
การเปิดประตูด้วยรหัสหลอก	

ส่วนประกอบของผลิตภัณฑ์โดยรว

Basic Content



สินค้าด้านหน้า

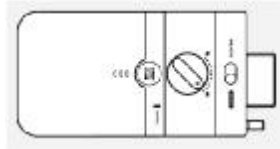

สินค้าด้านหลัง



Strike



Main Bracket

คู่มือการใช้งาน

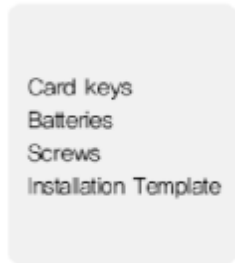

- > อุปกรณ์เสริม
- รีโมท คอนโทรล
- ตัวรับสัญญาณ รีโมทคอนโทรล

ระบบรักษาความปลอดภัย

> > สัญญาณเตือนภัย

สัญญาณเตือนภัยจะดังต่อเนื่อง 30 นาที หรือจนกว่าจะปิดสัญญาณเตือนภัย

> การบุกรุก/การทำลายสัญญาณเตือนภัย

การบุกรุก : หากมีผู้พยายามบุกรุก โดยการจัดแงะหรือพยายามเปิดประตู ด้วยวิธีที่ผิดสัญญาณเตือนภัยจะร้องขึ้นทันที



การทำลาย : เมื่อเครื่องโดนทำลายสัญญาณเตือนภัยจะร้องขึ้นทันที

วิธีปิดสัญญาณเตือนภัย

- วิธีที่1 : กดรหัสเข้า ออก ที่ลงทะเบียนไว้ แล้ว
- วิธีที่2 : สแกนนิ้วมือที่บันทึกไว้ แล้ว
- วิธีที่3 : กดปุ่ม I ค้างไว้ 5 วินาที

> สัญญาณเตือนภัยเมื่อเกิดความร้อนสูงผิดปกติ

- เมื่อเกิดกรณีไฟไหม้ หากตรวจพบอุณหภูมิที่ร้อนผิดปกติ สัญญาณเตือนภัยจะดังขึ้นและระบบจะคลายล็อคอัตโนมัติ
- แม้มั จะอยู่ใน โหมดบังคับล็อค : หากตรวจพบอุณหภูมิที่ร้อนผิดปกติสัญญาณเตือนภัยจะดังขึ้นและระบบจะคลายล็อคอัตโนมัติ



> การปิดสัญญาณเตือนภัยเมื่อเกิดความร้อนสูงผิดปกติ

- 1 กดรหัสเข้า ออก ที่ลงทะเบียนไว้ แล้ว
- 2 สแกนลายนิ้วมือที่ลงทะเบียนไว้ แล้ว
- 3 กดปุ่ม I เป็นเวลา 5 วินาที

Note

- หากมีการเปิดประตู ด้วยวิธีที่ไม่ถูกต้อง เสียงสัญญาณเตือนภัยจะดังขึ้น
- หากสินค้าด้านหน้าสัมผัสโดยตรงกับแสงแดดเป็นเวลานานระบบสัญญาณเตือนภัยอาจทำงาน เสียงสัญญาณเตือนภัยจะดังขึ้น
- แม้มัว่าจะตั้งโหมด บังคับล็อค จากด้านในไว้ หากตรวจพบอุณหภูมิที่ร้อนผิดปกติ ระบบจะคลายล็อคอัตโนมัติ และสัญญาณเตือนภัยจะดังขึ้น
- เมื่อสัญญาณเตือนภัยดังขึ้นจากการที่ตัวเครื่องถูกทำลาย กรณีไฟไหม้, ตัวเลขบนหน้า จะปรากฏและหมุนไปทางขวา(ตามเข็มนาฬิกา) (ระบบจะวนซ้ำไปมาเป็นเวลา 30 นาที พร้อมกับเสียงสัญญาณเตือนภัย)

การตั้งค่า



การตั้งค่าโหมดบังคับ ล็อคจากภายใน

Order	Play	Description
เลื่อนปุ่มไปตำแหน่ง lock ตามรูป		เมื่อปิดประตูแล้ว เลื่อนปุ่มไปตำแหน่ง lock จะปรากฏแถบสีแดง

Note

- เมื่อทำการเปิดประตูจากด้านในโดยบิดทางปลาในขณะอยู่ในโหมดบังคับล็อคจากด้านนอก สัญญาณเตือนภัยจะดังขึ้น
- เมื่ออยู่ในโหมด บังคับล็อค จากด้านในการกดรหัสหรือการสแกนลายนิ้วมือจะไม่สามารถเข้าประตูได้
- เมื่ออยู่ในโหมดบังคับล็อคจากด้านนอกหรือด้านในหากกดตัวเลขที่หน้าจอล็อคจะปรากฏและหมุนวนไปทางขวาเข้ามา

การตั้งค่าการล็อคแบบ Auto / Manual

Order	Play	Description
การตั้งค่าแบบ Auto		เปิดฝาครอบถาดด้านหลัง กดปุ่ม A/M ให้ ชูขึ้นมา :Auto mode
การตั้งค่าแบบ Manual		เปิดฝาครอบถาดด้านหลัง กดปุ่ม A/M ให้ เรียบลงไป :Manual mode

ข้อมูลจำเพาะสินค้า

สินค้าด้านหน้า สินค้าด้านหน้าติดตั้งบนบานประตูด้านนอกห้อง

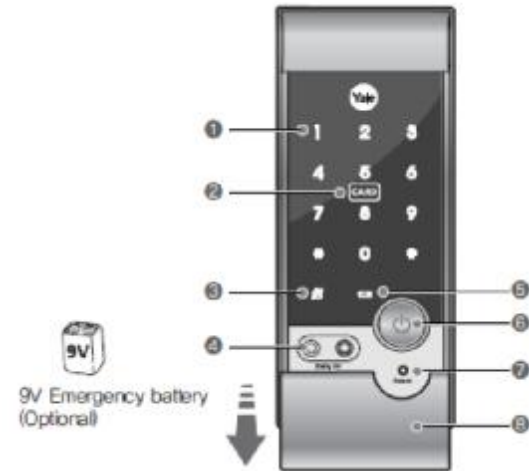

1. หน้าจอรหัสสัมผัส(10ตัว)
2. Card Reader
3. Dead Bolt Jam Lamp
4. แหล่งพลังงานฉุกเฉิน
5. สัญญาณเตือนbatteryต่ำ
6. Card wakeup button
7. Reset button
8. ฝาครอบแหล่งพลังงานฉุกเฉิน

สินค้าด้านหลัง สินค้าด้านหน้าติดตั้งบนบานประตูด้านในห้อง

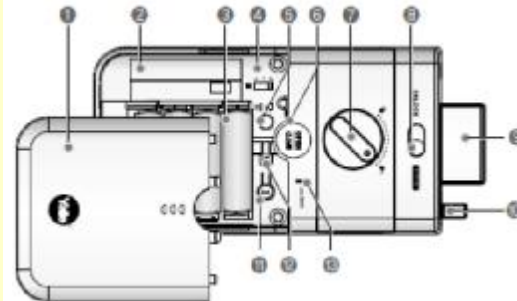

1. ฝาครอบถาด
2. Slot ตัวรับส่งสัญญาณรีโมต
3. ถาดขนาดAA 1.5V.
4. ปุ่มปรับระดับเสียง
5. ปุ่มตั้งโหมดAuto/Manual
6. ปุ่มกด open/close
7. ปุ่มเปิด Manual
8. ปุ่มบังคับล็อค
9. กุญแจลั่นตาย
10. Sensor : Auto lock mode
11. ปุ่มลงทะเบียน
12. M ปุ่มเมนู
13. สัญญาณเตือนเมื่อถาดใกล้หมด

การล็อคประตู

> การล็อคประตูจากภายนอก (นอกห้อง)

Order	Play	Description
การล็อคแบบอัตโนมัติ		ระบบจะทำการล็อคอัตโนมัติภายใน 5 วินาทีหลังประตูปิด
การล็อคแบบ Manual		สัมผัสที่หน้าจอตัดด้วยฝ่ามือเพื่อล็อคประตู

> การล็อคประตูจากภายใน (ในห้อง)

Order	Play	Description
การล็อคแบบอัตโนมัติ		ระบบจะทำการล็อคอัตโนมัติภายใน 5 วินาทีหลังประตูปิด
การล็อคแบบ Manual		บิดทางปลาตามสัญลักษณ์เพื่อล็อคประตู
		กดปุ่ม open / close

Note

- หลังจากประตูปิดล็อคอัตโนมัติ(เมื่ออยู่ในโหมดล็อคอัตโนมัติ) ตรวจสอบอีกครั้งให้แน่ใจว่าประตูถูกล็อคสมบูรณ์แล้ว

Force Lock Mode

โหมดบังคับล็อค

การตั้งโหมดบังคับล็อคจากภายนอก-ด้วยคีย์การ์ด

Order	Play	Description
1. กดปุ่ม card wake up		กดปุ่ม card wake up ที่ตัวสินค้าด้านนอก
2. แตะคีย์การ์ด		แตะคีย์การ์ดที่หน้าจอตัดเป็นเวลา 5 วินาทีจนกระทั่งได้ยินเสียง "บี๊ป"

การตั้งโหมดบังคับล็อคจากภายนอก-ด้วยการใส่รหัส

Order	Play	Description
1. แตะหน้าจอตัดด้วยฝ่ามือ		แตะหน้าจอตัดด้วยฝ่ามือให้ไฟที่หน้าจอตัดปรากฏเพื่อถอดตัวเลข
2. ใส่รหัส		ใส่รหัสที่หน้าจอตัดด้านหน้า
3. กดปุ่ม# เป็นเวลา 5 วินาที		กดปุ่ม# เป็นเวลา 5 วินาทีจะได้ยินเสียง "บี๊ป" ดังขึ้น 3 ครั้ง

การตั้งโหมดบังคับล็อคจากภายใน

Order	Play	Description
เลื่อนปุ่มไปที่ตำแหน่ง lock ตามรูป		เมื่อปิดประตูแล้วเลื่อนปุ่มไปที่คำว่า lock จะปรากฏแถบสีแดง

Note

- เมื่อทำการเปิดประตูจากด้านในโดยบิดทางปลาในขณะที่อยู่ในโหมดบังคับล็อคจากด้านนอก สัญญาณเตือนภัยจะดังขึ้น
- เมื่ออยู่ในโหมดบังคับล็อค จากด้านในการกดรหัสหรือการสแกนลายนิ้วมือจะไม่สามารถเข้าประตูได้
- เมื่ออยู่ในโหมดบังคับล็อคจากด้านนอกหรือด้านในหากกดตัวเลขที่หน้าจอตัดไฟจะปรากฏและหมุนวนไปทางขวาซ้ำไปมา

การตั้งปิดเสียงของโหมม (Manual)

ในการตั้งค่าเริ่มต้น เมื่อปลดล็อคโดยการบิดทางปลาด้านใน (แบบ manual)

จะไม่มีเสียงดังขึ้น แต่อย่างไรสามารถเปลี่ยนโหมมได้ หากต้องการ

> การตั้งค่าเสียงโหมม Manual

Order	Play	Description
1. กดปุ่ม M		เปิดฝาครอบถ่านออก และกดปุ่ม M ที่สินค้าด้านใน
2. กดเลข 0 > ตามด้วยเลข 8		กดเลข 0 ตามด้วยเลข 8 อีกครั้ง
3. กดปุ่ม M		กดปุ่ม M ด้านในฝาครอบถ่านเพื่อเปลี่ยนการตั้งค่า

การปรับระดับเสียง

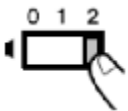
Order	Play	Description
การตั้งค่าระดับเสียง		สามารถเลื่อนปุ่มไปที่ 2:ดัง / 1:เบา / 0:ปิดเสียง

Note

แม้ว่าจะปิดเสียงไว้ แต่เสียงสัญญาณเตือนภัยและเสียง error ยังคงทำงานตามปกติ

การใช้คีย์การ์ด

> การลงทะเบียนคีย์การ์ด

Order	Play	Description
1. กดปุ่ม I (ปุ่มลงทะเบียน)		เปิดฝาครอบถ่านออก และกดปุ่ม I ที่สินค้าด้านใน
2. แตะการ์ดทั้งหมดที่หน้าจอ โดยแตะทีละใบ		แตะคีย์การ์ดที่หน้าจอ ที่สินค้าด้านหน้า (จอห้อง) และคีย์การ์ดทีละใบ โดยจะได้ยินเสียง "บี๊บ" หมายความว่าความวาระบบรับคีย์การ์ดแล้ว
3. กดปุ่ม I (ปุ่มลงทะเบียน) เพื่อยืนยัน		กดปุ่ม I (ปุ่มลงทะเบียน) เพื่อยืนยันและจบการทำงาน

การเปิดประตูด้วยคีย์การ์ด

Order	Play	Description
1. กดปุ่ม card wake up		กดปุ่ม card wake up ที่สินค้าด้านหน้า
2. แตะคีย์การ์ดที่ลงทะเบียนไว้ แล้วที่หน้า (สินค้าด้านหน้า)		แตะคีย์การ์ดที่ลงทะเบียนไว้ แล้วที่หน้า (สินค้าด้านหน้า)

การล็อคประตู

> การล็อคประตูจากภายนอก (นอกห้อง)

Order	Play	Description
การล็อคแบบอัตโนมัติ		ระบบจะทำการล็อคอัตโนมัติภายใน 5 วินาทีหลังประตูปิด
การล็อคแบบ Manual		สัมผัสที่หน้าจอสัมผัสด้วยฝ่ามือเพื่อล็อคประตู

> การล็อคประตูจากภายใน (ในห้อง)

Order	Play	Description
การล็อคแบบอัตโนมัติ		ระบบจะทำการล็อคอัตโนมัติภายใน 5 วินาทีหลังประตูปิด
การล็อคแบบ Manual		บิดทางปลาตามสัญลักษณ์เพื่อล็อคประตู
		กดปุ่ม open / close

Note

- หลังจากประตูปิดล็อคอัตโนมัติ(เมื่ออยู่ในโหมดล็อคอัตโนมัติ) ตรวจสอบอีกครั้งให้แน่ใจว่าประตูถูกล็อคสมบูรณ์แล้ว

การเปิดประตู จากด้านใน

> กดปุ่ม open / close

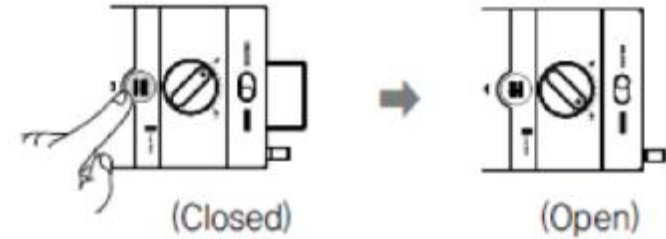

> การเปิดแบบ manual ในกรณีฉุกเฉิน

หมุนทางปลาที่สินค้าด้านหลัง (ด้านในประตูเพื่อ lock หรือ unlock

